

ENTSORGUNG:

Entsorgen Sie dieses Produkt nicht als unsortierten Restmüll. Eine getrennte Sammlung solcher Abfälle zur besonderen Behandlung ist erforderlich. Dieses Produkt darf nicht mit dem Hausmüll entsorgt werden. Dieses Produkt muss zu einem zugelassenen Recyclingzentrum für elektrische und elektronische Geräte gebracht werden. Durch das Sammeln und Recyceln von Abfällen tragen Sie zur Schonung natürlicher Ressourcen bei und stellen sicher, dass das Produkt umweltfreundlich und sicher entsorgt wird.

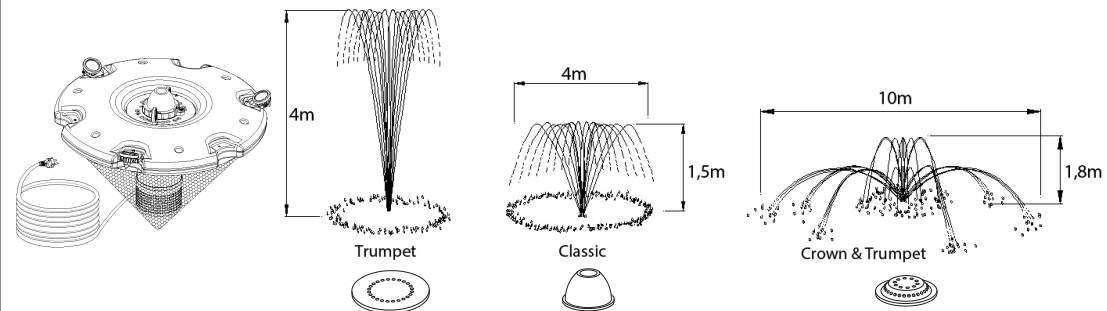

1. Wichtige Sicherheitshinweise

Unter keinen Umständen darf jemand ins Wasser gelangen mit angeschlossenen oder in Betrieb befindlichen elektrischen Geräten.

WARNUNG

- Stromschlaggefahr: Diese Fontaine wird mit einem Erdungsleiter und einem Erdungsstecker geliefert. Stellen Sie sicher, dass das Gerät nur an eine ordnungsgemäß geerdete Steckdose angeschlossen ist, um das Risiko eines Stromschlags zu verringern. Diese Fontaine ist nicht zur Verwendung in Schwimmbädern vorgesehen.
- Der Stromkreis an den diese Fontaine angeschlossen ist, muss einen Leckstromschutz von max. 30 mA haben.
- Lassen Sie das Gerät niemals ohne Wasser laufen. Dadurch werden die Dichtungen beschädigt und es entsteht eine gefährliche Situation für den Benutzer
- Heben oder ziehen Sie diese Fontaine niemals am Netzkabel. Es gibt Griffe zum Heben und Tragen
- Entfernen Sie die Fontaine während des Frosts aus dem Wasser und bewahren Sie diese im Haus auf.
- Schließen Sie die Fontaine nur an eine Spannung an, die auf dem Etikett des Geräts angegeben ist.
- Das Netzkabel kann nicht ausgetauscht werden. Wenn das Kabel beschädigt ist, muss das Gerät vernichtet werden.
- Das Gerät ist nicht zur Verwendung durch kleine Kinder oder gebrechliche Personen ohne Aufsicht vorgesehen.
- Tauchen Sie den Stecker nicht in Wasser oder andere Flüssigkeiten, um die Gefahr eines Stromschlags zu vermeiden.
- Dieses Gerät ist nicht für Personen (einschließlich Kinder) mit eingeschränkten körperlichen, sensorischen oder geistigen Fähigkeiten bestimmt oder mangelnde Erfahrung und Kenntnisse, es sei denn, sie werden von einer für ihre Sicherheit verantwortlichen Person beaufsichtigt oder in die Verwendung des Geräts eingewiesen.
- Kinder müssen beaufsichtigt werden, um sicherzustellen, dass sie nicht mit dem Gerät spielen.

ACHTUNG

- Ziehen Sie immer den Netzstecker aus der Steckdose, bevor Sie das Gerät reinigen, warten oder daran arbeiten.
 - Nicht ohne Wasser verwenden.
 - Verwenden Sie das Gerät nicht in Flüssigkeiten mit einer Temperatur über 35°C.
 - Verwenden Sie das Gerät nur in Süßwasser.
- Verwenden Sie das Gerät nur, wenn es vollständig unter Wasser getaucht ist.

2. Einführung

Um die Sicherheit und die Leistung im Betrieb zu gewährleisten werden die schwimmenden Fontainen von AquaForte sorgfältig geprüft. Bei Nichtbeachtung der Anweisungen und Warnungen aus diesem Handbuch kann es zu Schäden am Gerät oder schweren Verletzungen kommen. Lesen und bewahren Sie dieses Handbuch zum späteren Nachschlagen auf.

3. Eigenschaften

- Einfach zu installieren, kein Werkzeug erforderlich
- Asynchroner wassergekühlter Motor, Siliziumkarbidwellenlager und Keramikwelle
- Energieeffizienter, vollständig abgedichteter 3.3A 600W Motor
- Saugschirm und Gehäuse aus Edelstahl mit hochwertigen Kunststoffdüsentteilen
- Enthält 3 Sprühmuster, Classic, Trumpet und Crown & Trumpet. Gerät wird Standardmäßig mit 30 m Netzkabel geliefert.
- Belüftung von Teichen von bis zu 1000 m² und einer Tiefe von 2 m. Bei größeren Teichen müssen Luftpumpen oder mehrere Fontainen zum einsatz kommen.

4. Einrichtung und Installation

- Lieferumfang:
- 1. Fontäne, Bajonettverschluss für das Classic Sprühmuster (installiert)
- 2. Schwimmer
- 3. Crown Sprühkopf (austauschbar)
- 4. Trumpet Sprühkopf (austauschbar)
- 5. Dreiecksnetz als Schutz

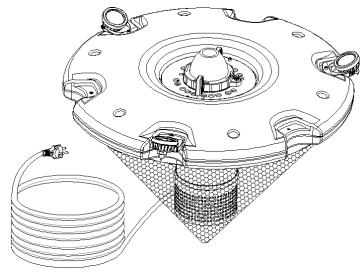

-Vorbereitung der Installation

1. Stellen Sie sicher, dass Sie in der Nähe Ihres Teichs eine Stromversorgung haben. Sollte dies nicht gegeben sein, wenden Sie sich bitte an einen zugelassenen Elektriker, welcher Ihnen die Stromversorgung sicher stellt.
2. Montieren Sie den Controller einem festen Standort neben der Stromquelle.
3. Wählen Sie Ihr Sprühmuster:

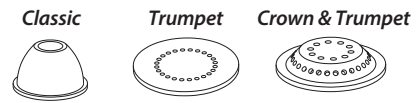

Bei Lieferung der Fontäne ist der Classic Sprühkopf installiert. Sie erhalten jedoch zusätzlich zwei weitere Sprühköpfe (Trumpet und Crown & Trumpet) Wählen Sie zwischen diesen 3 Möglichkeiten das passende für Sie aus. Um einen Sprühkopf zu wechseln schrauben Sie einfach die Düsenmutter ab, nehmen Sie den montieren Kopf raus und ersetzten Sie es durch Ihren Wunschaufsatz. Im Anschluss schrauben Sie die Düsenmutter wieder rauf.

5. Zusammenbau des Geräts:

- a. Legen Sie den Schwimmer mit der Vorderseite nach oben auf den Boden
- b. Platzieren Sie die Pumpe in der Mitte des Schwimmers.
- c. Befestigen Sie je einen Ankerleine an den zwei äußeren Befestigungsstellen auf der gegenüberliegenden Seiten des Schwimmers

- Installation des LED-Beleuchtungsset und der Fernbedienung (separat erhältlich)

1. Um die Beleuchtung zu befestigen klemmen Sie das Licht in den Befestigungspunkt am Schwimmer und befestigen Sie das Licht mit der vertikalen Spanschraube. Fahren Sie fort, bis alle Lichter angebracht sind.
 2. Beachten Sie die unterschiedlichen Längen des Verbindungskabels zwischen den Leuchten. Stellen Sie die Leuchten auf die gewünschte Position. Im Anschluss verbinden Sie das Beleuchtungsset mit dem Controller.
 3. Befestigen Sie die Zugentlastung des Netzkabels des Lichtsets an einer der Schlaufen unter dem Schwimmerring.
 4. Greifen Sie das Gerät am Schwimmer und setzen Sie die Fontäne ins Wasser.
- Hinweis: Für einen ordnungsgemäßen Betrieb sind mindestens 60 cm Wassertiefe erforderlich.
5. Befestigen Sie das Sicherungsseil z.B. an einem Pfahl und verankern Ihn sicher im Boden.
 6. Befestigen Sie das andere Sicherungsseil nach Positionierung der Fontäne auf der anderen Seite Ihres Teiches auf die gleiche Weise.
 7. Stellen Sie sicher, dass beide Sicherungsseile fest sitzen, damit sich die Fontäne während des Betriebs nicht verdreht und/ oder verschiebt
 8. Sie können zwischen dem Beleuchtungsset mit 3 oder 6 LED's wählen.

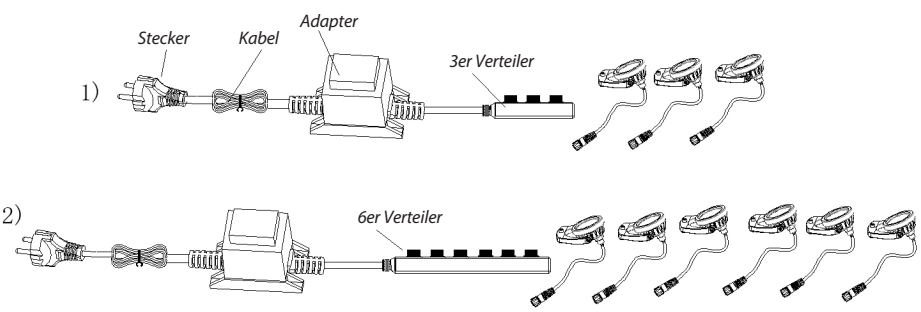

Inbetriebnahme

- Verbinden Sie die (optionale) Fernbedienung mit dem Stromnetz. Stellen Sie die Zeitschaltuhr in den gewünschten 24 Std. Zyklus ein.
1. Wenn Sie Ihre Fontäne zur Belüftung verwenden, wird empfohlen diese mindestens 10-12 Stunden pro Tag laufen zu lassen. Je länger die Laufzeit, desto positiver ist der Effekt
 2. Verbinden Sie das Netzkabel der Fontaine mit der Steckdose der Fernbedienung.
 3. Wenn das LED-Beleuchtungsset installiert werden soll, verbinden Sie das Netzkabel des Beleuchtungssets mit der gekennzeichnete Steckdose.
- a) Möglicherweise sind geringfügige Winkeleinstellungen am Licht erforderlich um sicherzustellen, dass die Lichter das Sprühmuster ordnungsgemäß beleuchten.
 - b) Die Lichter funktionieren nur, wenn die Fontäne eingeschaltet ist und der Fozozelle die Lichter aktiviert wurde. Hinweis: Platzieren Sie Ihre Fernbedienung an einem schattigem, dunklem Ort so wird die Beleuchtung kontinuierlich aktiviert sobald die Fontäne eingeschaltet ist.

Die Fernbedienung (separat erhältlich)

Hinweis: In Mindestens 30 cm Höhe an der Wand installieren. Vor dem Abbau vom Stromnetz trennen.

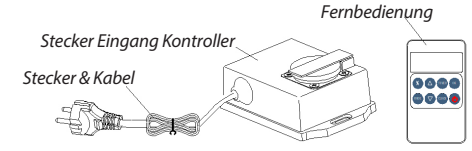

6. Wartung & Überwinterung

1. Trennen Sie die Fontäne und das Beleuchtungsset von der Stromversorgung bevor Sie Wartungsarbeiten durchführen.
2. Befreien Sie das Ansauggitter regelmäßig von Schmutz, Algen und / oder Wasserunkräutern
3. Reinigen Sie die Lichtsetlinse regelmäßig mit einer nicht scheuernden Bürste und einem milden Reiniger
4. Sollten Sie die Fontäne in schmutzigem Wasser oder Wasser mit hohen Mineralablagerungen betreiben, reinigen Sie den Rotor alle 12 Monate oder nach Bedarf.

7. Überwinterung

1. Entfernen Sie die Fontäne und das Beleuchtungsset aus dem Teich, bevor sich Eis bildet.
2. Jetzt ist der perfekte Zeitpunkt um das Gerät vor der Einlagerung unter fließendem Wasser von Schmutz zu befreien.
3. Es wird empfohlen, dass Beleuchtungsset von der Fontäne zu trennen und an einem frostsicheren Ort zu lagern

8. Inspektion bei Wiederverwendung im Frühjahr

Überprüfen Sie vor dem erneuten Installieren der Fontäne und des Beleuchtungssets im Frühjahr den Zustand des Netzkabels, der Schnellkupplungen und ersetzen Sie eventuell beschädigte O-Ringe.

| Sollte die Fontaine nicht funktionieren | |
|---------------------------------------------------------|------------------------------------------------------------------------------------------------------------------------------------|
| Problem | Lösung |
| defektes Netzkabel | Reparieren oder ersetzen Sie das defekte Kabel |
| Verstopfter Einlass | Reinigen Sie den Einlass |
| Timer läuft nicht | Stellen Sie sicher, dass die richtige Uhrzeit eingestellt ist. Sollte dies nicht der Fall sein holen Sie es an dieser Stelle nach. |
| Nicht genug Wasser im Durchlauf | Stellen Sie sicher, dass Ihr Teich einen Wasserstand von mind. 60 cm hat. |
| Fontänenrad blockiert | reinigen Sie das Laufrad. |
| Die Sicherung springt raus | Reduzieren Sie die Strombelastung des Stromkreises und überprüfen Sie alle anderen Geräte. |
| Wenn die Düse nicht richtig sprüht | |
| Problem | Lösung |
| Einlass verstopft | Reinigen Sie den Einlass |
| Nicht genug Wasser im Durchlauf | Stellen Sie sicher, dass Ihr Teich einen Wasserstand von mind. 60 cm hat. |
| Düse durch Schmutz verstopft | Reinigen Sie die Düse |
| Der Schwimmer geht unter | Überprüfen Sie den Schwimmer auf Löcher/ Wassereinbruch. Bei Beschädigung bitte ersetzen Sie den Schwimmer |
| Wenn die Fontäne zwar Starte aber immer wieder abbricht | |
| Problem | Lösung |
| Verstopfter Einlass | Reinigen Sie den Einlass |
| Nicht genug Wasser im Durchlauf | Stellen Sie sicher, dass Ihr Teich einen Wasserstand von mind. 60 cm hat. |
| Wenn sich der Wasserstand Ihres Gewässers verändert | |
| Problem | Lösung |
| Nicht genug Wasser im Durchlauf | Stellen Sie sicher, dass Ihr Teich einen Wasserstand von mind. 60 cm hat. |
| Der Schwimmer geht unter | Überprüfen Sie den Schwimmer auf Löcher/ Wassereinbruch. Bei Beschädigung bitte ersetzen Sie den Schwimmer |
| Wenn die Fontäne Summt, jedoch nicht startet | |
| Problem | Lösung |
| Verstopfter Einlass | Reinigen Sie den Einlass |
| Die Spannung ist nicht hoch genug | Überprüfen Sie ob die Spannung an der Steckdose korrekt ist. |
| Fontänenrad blockiert | Reinigen Sie das Laufrad. |

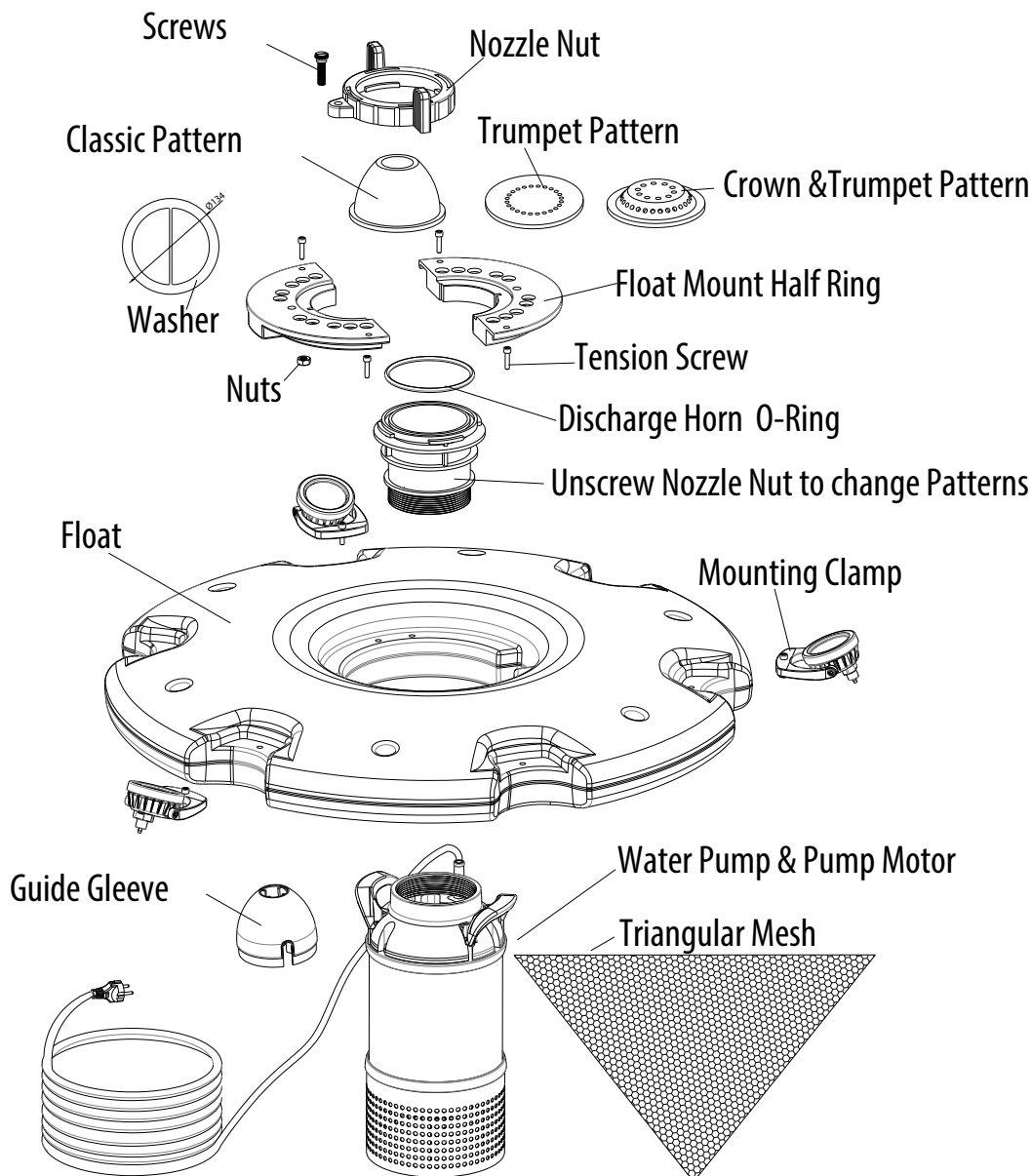
**DISPOSAL:**

Do not dispose this product as unsorted municipal waste. Collection of such waste separately for special treatment is necessary. This product must not be disposed together with the domestic waste. This product has to be disposed at an authorized place for recycling of electrical and electronic appliances. By collecting and recycling waste, you help save natural resources, and make sure the product is disposed in an environmental friendly and healthy way.

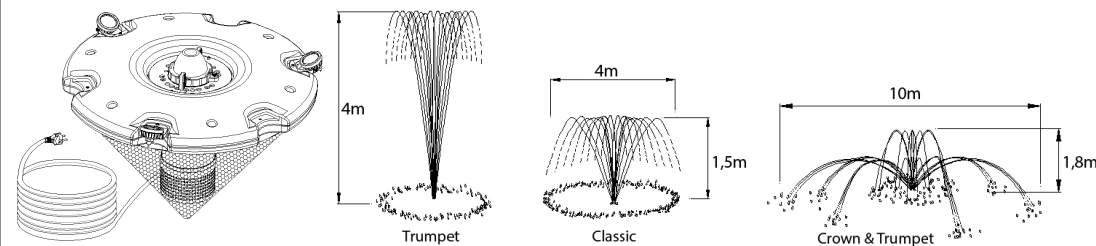
**1. Important safety instructions**

Under no circumstances should anyone enter the water with the electrical equipment plugged in an/or in operation.

WARNING

- Risk of electric shock-this fountain is supplied with a grounding conductor and grounding –type attachment plug. To reduce the risk of electric shock, be certain that its is connected only to a properly grounded, grounding-type receptacle. This fountain has not been investigated for use in swimming pool areas
- Always use a GFCI protected receptacle or breaker for this fountain .
- Never run the unit out of the water ,It will damage the seals and create a dangerous situation for the operator
- Never lift or drag the fountain by the power cord .Handles are provided for lifting and carrying
- During freezing temperatures ,remove fountain and store inside
- If installing the fountain from a boat or raft always wear a life guard approved personal flotation device.
- Do not connect to any voltage other than that shown on the rating label of the unit.
- The supply cord cannot be replaced. If the cord is damaged the appliance should be scrapped.
- The unit is not intended for use by young children or infirm persons without supervision.
- To protect against the risk of electrical shock, do not immerse the plug in water or other liquid.
- This appliance is not intended for use by persons (including children) with reduced physical, sensory or mental capabilities, or lack of experience and knowledge, unless they have been given supervision or instruction concerning use of the appliance by a person responsible for their safety.
- Children should be supervised to ensure that they do not play with the appliance.

CAUTION

- Always disconnect from electrical outlet before cleaning, maintenance and handling the unit.
 - Don't operate without water.
 - Do not use the unit in liquids having a temperature exceeding 35°C. Use the unit only in freshwater.
- Please use the unit only when it is completely submerged in water.

2. Introduction

AquaForte floating fountain pumps are carefully inspected and tested to ensure both safety and operating performance. However, failure to follow the instructions and warnings in this manual may result in unit's damage and/or serious injury. Be sure to read and save this manual for future reference.

3. Facts

- Easy to install, No tools required
- Asynchronous water cooled motor ,silicon carbide shaft bearing and ceramic shaft, energy efficient, fully sealed motor 3.3A 600W
- Stainless steel suction screen & body, engineering grade plastic discharge & nozzle parts
- Includes 3 spray patterns, classic ,trumpet and crown & trumpet. Comes standard with 30m power cord.
- Provides aeration for ponds up to 1000m², 2 meter deep, larger ponds will required the addition of diffused air or multiple fountains

4. Setup and installation

- System components in the box
- 1. Fountain pump ,float mount ring and classic spray pattern (installed)
- 2. Float
- 3. Crown &trumpet spray pattern (interchangeable)
- 4. Trumpet spray pattern (interchangeable)
- 5. Triangular Mesh

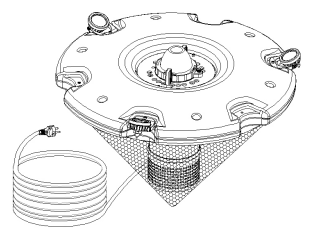

- Prepping for installation

- 1. Ensure you have power close to your pond .if you don't, we recommend to always use a licensed electrician to properly run power down to the pond.
- 2. Mount the control panel in a fixed position next to the power source.
- 3. Choose your spray pattern as displayed:

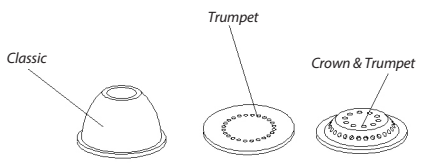

Comes packaged with the classic spray pattern installed. However include two additional spray patterns (trumpet and crown & trumpet) pick the one that best suits you or your special event. To change a pattern, simply unscrew the nozzle nut, replace the pattern and reinstall the nozzle nut.

4. Assembling the unit:

- a. Lay the float flat on the ground with facing up
- b. Place the fountain pump assembly into the center of the float.
- c. Attach the power cord strain relief to the loop underneath the float mount ring
- d. Attach a mooring cable (not included) using two outside mounting locations on opposite sides of the fountain float

- Installing LED fountain light set and adaptor (sold separately)

- 1. To attach the light ,clip the light into the mounting spot on the float and use the vertical tension screw to secure the light into place. Continue until all lights are attached.
 - 2. Be mindful of the different lengths of inter connect cord between lights. The 3 light and 6 light set should be clipped into the inside mounting positions. After attaching the light set to the float, connect the power cord to the light kit quick disconnect. Adjust the lights to point to desired direction.
 - 3. Attach the light set power cord strain relief on to one of the loops underneath the float mount ring.
 - 4. Pick up the fountain by the float and place it to the water.
- Note: a minimum 60cm of water is required for proper operation.
- 5. Tie on side of the mooring rope to a stake and place the stake securely in to the ground.
 - 6. Take the other stake and mooring rope and walk around the pond, carefully pulling the fountain across the water. Once the fountain is in position, tie the 2nd mooring rope the 2nd stake and place securely into the ground.
 - 7. Ensure both mooring ropes are snug to prevent the fountain from twisting and shifting during operation
 - 8. You can select 3 pcs or 6 pcs of LED light and adaptor.

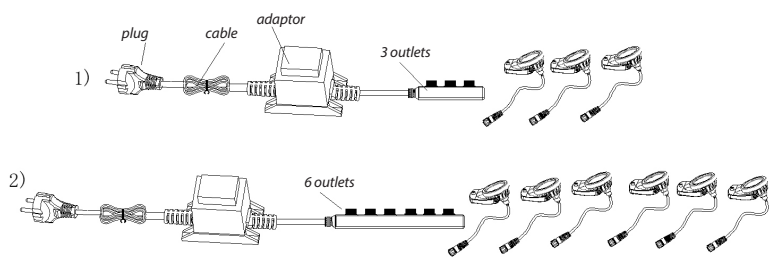

- Operating the floating fountain for the first time

Plug the (optional) control panel into a power source.

Stel de tijdschakelpunten in op de gewenste cyclus of 24 uur.

- 1. If you are using your fountain for aeration, it is recommended to run the fountain a minimum of 10-12 hours per day, although running them longer can increase the benefits.
- 2. Plug the floating fountain's power cord into the control panel outlet.
- 3. If the led fountain light set is installed, plug the light set's power cord into the control panel outlet labelled lights.
 - a) Minor angular adjustments may be needed to the light the ensure the lights are illuminating the spray pattern properly.
 - b) Lights will only operate when the fountain is running and the photocell has activated the lights. Note: placing your control panel in a heavily shaded area or in a dark place will activate the lights continuously when the fountain is running.

The control panel (sold separately)

Note: Installed 30cm height on the wall at least.
Disconnect from supply before removing.

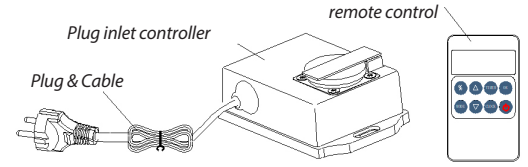

5. Maintenance & winter storage

- 1. Disconnect all power form the fountain and light before attempting any maintenance.
- 2. Periodically clean fountain intake screen of debris, algae and/or aquatic weeds
- 3. Periodically clean light set lens with a non-abrasive brush and cleaner
- 4. When running the fountain in dirty water or water with high mineral deposits, clean rotor every 12 months or as needed.

B. Winter storage

- 1. Remove the fountain and lights from the pond before ice begins to form.
- 2. This is the perfect time to clean or power wash any debris on the unit before storing
- 3. It is recommended to disconnect lights from fountain and store in an area above freezing temperatures

C. Spring installation inspection

Before re-installing the fountain and lights in the spring ,check the condition of the power cord, quick disconnect connectors and replace any O-rings that may be cracked.

| If fountain won't run | |
|--------------------------------------|---------------------------------------------------------------------------------|
| Problem | correction |
| Power Cord Cut | Repair or replace power cord |
| Intake plugged | Clean intake |
| Timer not running | Verify timer is keeping time, replace time if not |
| Not enough water in reservoir | Bring water level up to at least 60cm at fountain |
| Fountain impeller stuck | remove fountain, clean/replace impeller |
| Breaker tripped due to overcurrent | reduce current load on circuit, check other equipment |
| If nozzle has poor quality streams | |
| Problem | correction |
| Intake plugged | Clean intake |
| Not enough water in reservoir | Bring water level up to at least 60cm at fountain |
| Debris caught in nozzle hole | Remove nozzle, clean/replace |
| Water coming over the float | Check fountain float for water replace if any damage |
| If fountain starts and stops | |
| Problem | correction |
| intake plugged clean intake | not enough water in reservoir Bring water level up to at least 60cm at fountain |
| If streams raise and lower | |
| Problem | correction |
| Not enough water in reservoir | Bring water level up to at least 60cm at fountain |
| Water coming over the float | Check fountain float for water replace if any damage |
| If fountain humming-not running | |
| Problem | correction |
| intake plugged | clean intake |
| Voltage not high enough for starting | make sure voltage at receptacle is okay |
| Fountain impeller stuck | Remove fountain clean/replace impeller |

6. Montage en de-montage

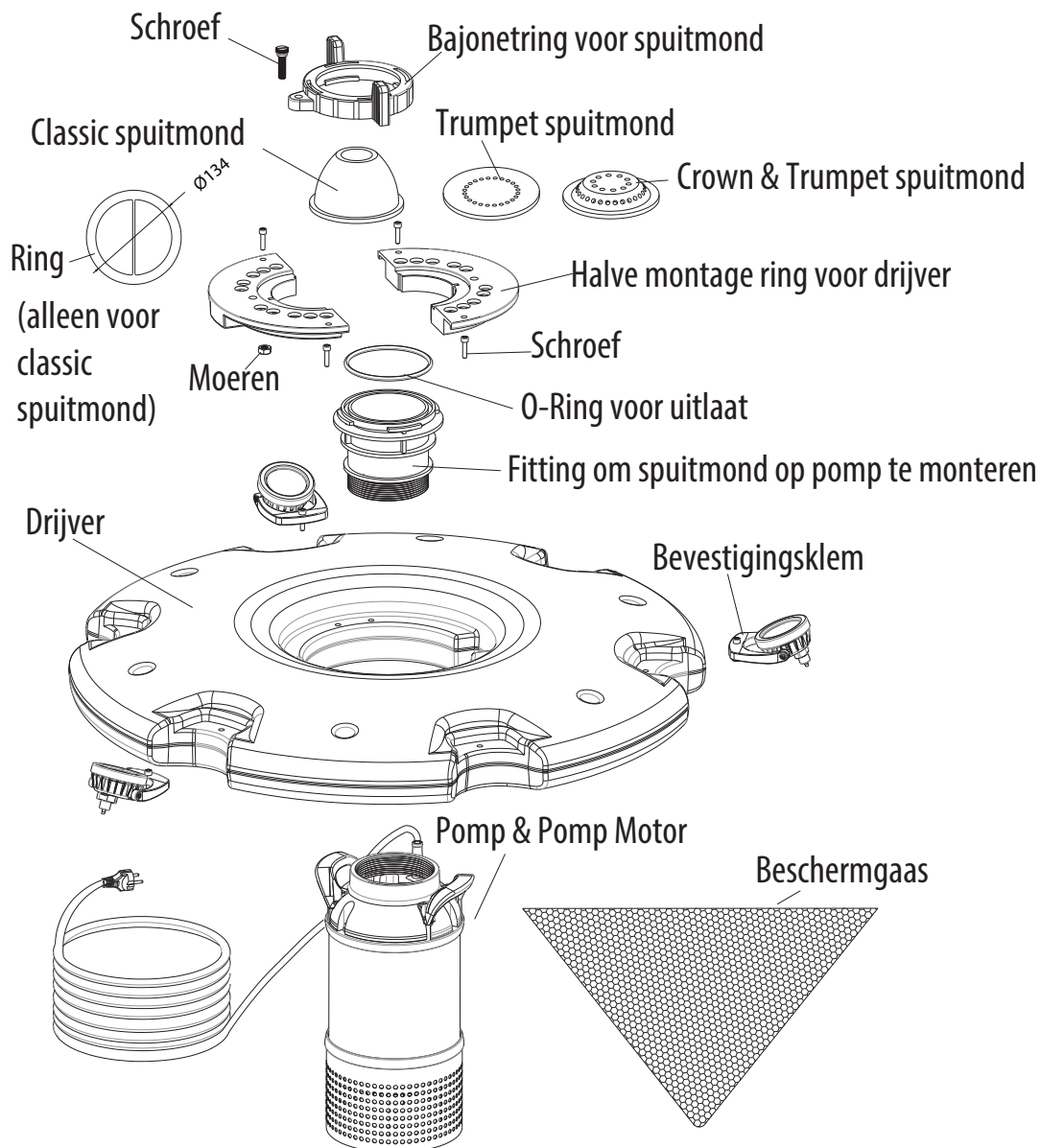

VERWIJDERING:

Gooi dit product niet weg als ongesorteerd gemeentelijk afval. Het apart inzamelen van dergelijk afval voor speciale behandeling is noodzakelijk. Dit product mag niet samen met het huisvuil worden weggegooid. Dit product moet worden afgevoerd naar een erkende plaats voor recycling van elektrische en elektronische apparaten. Door afval te verzamelen en te recyclen, helpt u natuurlijke hulpbronnen te sparen en zorgt u ervoor dat het product op een milieuvriendelijke en gezonde manier wordt weggegooid.

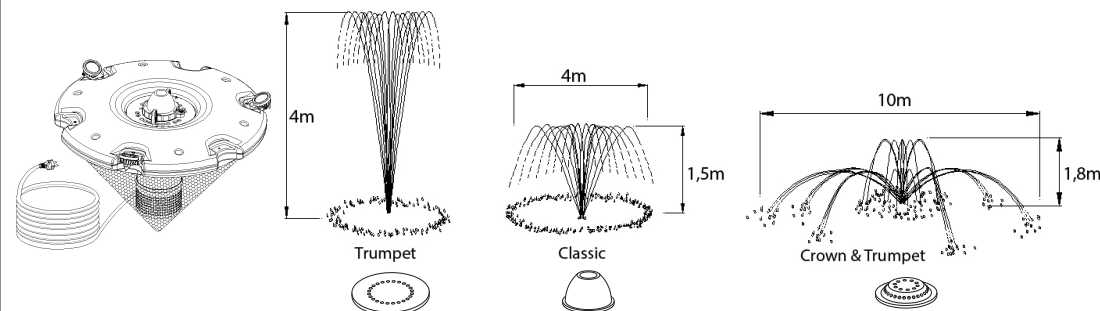

1. Belangrijke veiligheidsinstructies

Onder geen enkele omstandigheid mag iemand het water in gaan met de elektrische apparatuur aangesloten of in werking.

WAARSCHUWING

- Risico op elektrische schokken: deze fontein wordt geleverd met een aardgeleider en een geaarde bevestigingsstekker. Om het risico van een elektrische schok te verkleinen, moet u ervoor zorgen dat deze alleen op een goed geaard stopcontact is aangesloten. Deze fontein is niet bedoeld voor gebruik in zwembaden
- Het elektrisch circuit waarop deze fontein is aangesloten moet voorzien zijn van een lekstroombeveiliging van max. 30mA.
- Laat het apparaat nooit zonder water lopen. Het zal de afdichtingen beschadigen en een gevaarlijke situatie creëren voor de gebruiker
- Til of trek de fontein nooit aan het netsnoer. Er zijn handgrepen voor tillen en dragen
- Verwijder de fontein uit het water tijdens vorst en bewaar deze binnen.
- Sluit de fontein alleen op een voltage aan dat staat vermeld op het label van het apparaat.
- Het netsnoer kan niet worden vervangen. Als het snoer beschadigd is, moet het apparaat worden vernietigd.
- Het apparaat is niet bedoeld voor gebruik door jonge kinderen of niet capabele personen zonder toezicht.
- Dompel de stekker niet onder in water of een andere vloeistof om te beschermen tegen het risico van een elektrische schok.
- Dit apparaat is niet bedoeld voor gebruik door personen (inclusief kinderen) met beperkte fysieke, sensorische of mentale capaciteiten, of een gebrek aan ervaring en kennis, tenzij ze toezicht hebben gehad of instructies hebben gekregen over het gebruik van het apparaat door een persoon die verantwoordelijk is voor hun veiligheid.
- Kinderen moeten onder toezicht staan om ervoor te zorgen dat ze niet met het apparaat spelen.

LET OP

- Haal altijd de stekker uit het stopcontact voordat u het apparaat schoonmaakt, onderhoudt en behandelt.
- Gebruik niet zonder water.
- Gebruik het apparaat niet in vloeistoffen met een temperatuur van meer dan 35°C. Gebruik het apparaat alleen in zoet water. Gebruik het apparaat alleen als het volledig is ondergedompeld in water.

2. Introductie

De drijvende fonteinpompen van AquaForte zijn zorgvuldig geïnspecteerd en getest om zowel de veiligheid als de operationele prestaties te garanderen. Het niet opvolgen van de instructies en waarschuwingen in deze handleiding kan echter leiden tot schade aan het apparaat en / of ernstig letsel. Zorg ervoor dat u deze handleiding leest en bewaart voor toekomstig gebruik.

3. Kenmerken

- Eenvoudig te installeren, geen gereedschap nodig
- Asynchrone watergekoelde motor, siliciumcarbide aslager en keramische as
- Energiezuinige, volledig afgedichte motor 3,3A 600W
- Roestvrijstalen aanzuigscherm en -behuizing, hoogwaardige kunststof spuitmondonderdelen
- Inclusief 3 spuitpatronen, klassiek, trompet en kroon & trompet. Standaard geleverd met 30m netsnoer.
- Zorgt voor beluchting voor vijvers tot 1000m², 2 meter diep, grotere vijvers vereist de toevoeging van luchtpompen of meerdere fontein

4. setup en installatie

- Systeemcomponenten in de doos

1. Fonteinpomp, bajonetsluiting voor drijver en klassieke spray patroon (geïnstalleerd)
2. Drijver
3. Kroon en trompet sproeipatroon (uitwisselbaar)
4. Trompet sproeipatroon (uitwisselbaar)
5. Beschermgaas

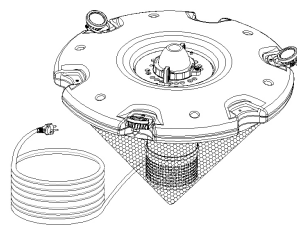

- Voorbereiding voor installatie

1. Zorg ervoor dat u stroom hebt dicht bij uw vijver. Als u dat niet doet, raden we aan altijd een bevoegd elektricien te gebruiken om de stroom naar de vijver goed te laten lopen.
2. Monteer het bedieningspaneel op een vaste positie naast de stroombron.
3. Kies uw spuitpatroon zoals hiernaast:

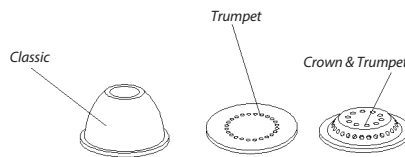

- a. Wordt geleverd met het klassieke sproeipatroon geïnstalleerd. Wordt echter met twee extra spuitpatronen geleverd (trumpet en crown & trumpet) kies degene die het beste bij u of uw speciale evenement past
- b. Om een patroon te veranderen, draait u eenvoudig de bajonetring los, vervangt u het patroon en installeert u de bajonetring opnieuw.

4. Montage van de eenheid:

- a. leg de drijver met de platte zijde op de grond
- b. Plaats de fonteinpomp in het midden van de drijver.
- c. Bevestig een ankerlijn met behulp van twee buitenste montage locaties aan weerszijden van de fontein drijver

- LED-lichtbron en adapter installeren (los verkrijgbaar)

1. Om het licht te bevestigen, klikt u het licht in de montageplek op de drijver en gebruikt u de verticale schroef om de lamp op zijn plek te bevestigen. Herhaal dit totdat alle lichten zijn bevestigd.
 2. Nadat u de verlichtingsset op de vlotter hebt bevestigd, sluit u het netsnoer aan op de snelkoppeling van de verlichtingsset. Stel de lichten af zodat deze in de gewenste richting wijzen.
 3. Bevestig de trekontlasting van het verlichtingspakket op een van de lussen onder de drijverbevestigingsring
 4. Til de fontein op bij de drijver en plaats deze in het water
- Opmerking: voor een goede werking is een minimale waterdiepte van 60cm nodig.
5. Bevestig één zijde van de ankerlijn aan (bijvoorbeeld) een paal en plaats deze stevig in de grond
 6. Neem de andere paal en de andere ankerlijn en loop rond de vijver, trek zorgvuldig de fontein over het water, zodra de fontein in positie is bevestig de tweede ankerlijn aan de tweede paal en plaats veilig in de grond.
 7. Zorg ervoor dat beide ankerlijnen goed vastzitten om te voorkomen dat de fontein tijdens het gebruik verdraait en verschuift
 8. De LED lampen set is in 3 of 6 lampen te verkrijgen.

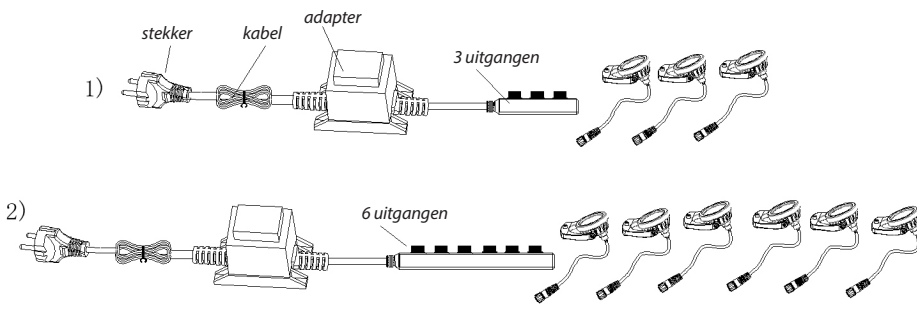

- De drijvende fontein voor de eerste keer gebruiken

Sluit de (optionele) controller aan op een voedingsbron.

Stel de tijdschakelpunten in op de gewenste cyclus of 24 uur.

1. Als u de fontein gebruikt voor beluchting is het aan te raden de fontein minimaal 10-12 uur per dag te laten lopen, hoewel langer laten lopen gunstiger kan zijn voor de waterkwaliteit.
 2. Steek het netsnoer van de drijvende fontein in de stekker aansluiting van de controller.
 3. Als de led-fonteinverlichtingsset is geïnstalleerd, sluit u het netsnoer van de verlichtingsset aan op de uitgang van het lampje met het label lights.
- a) Kleine "hoekpositie" aanpassingen aan het licht kunnen nodig zijn om ervoor te zorgen dat de lampen het spuitpatroon goed belichten.
 - b) De lampen werken alleen wanneer de fontein in werking is en de fotocel de lampen heeft geactiveerd. Opmerking: als u uw controller in een schaduwrijke of op een donkere plaats hangt, worden de lampen continu geactiveerd wanneer de fontein in werking is.

De controller (afzonderlijk verkrijgbaar)

Opmerking: minimaal op 30cm van de grond aan de muur monteren.

Verbreek de verbinding met de voeding voordat u deze verwijdert.

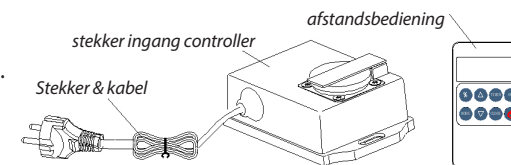

5. Onderhoud en winteropslag

1. Verwijder de stekkers uit het stopcontact van de fontein en de lampen voordat u onderhoud pleegt.
2. Reinig het beschermgaas regelmatig van vuil, algen en/of waterplanten
3. Maak de lichtcel regelmatig schoon met een niet-schurende borstel en reinigingsmiddel
4. Wanneer u de fontein in vuil water of hard (kalkrijk) water laat werken, reinigt u de rotor om de 12 maanden of indien nodig.

B. Winteropslag

1. Verwijder de fontein en de lampen uit de vijver voordat zich ijs begint te vormen.
2. Dit is het perfecte moment om vuil op het apparaat schoon te maken (eventueel met hogedrukreiniger) voordat u het opbergt
3. Het wordt aanbevolen om de verlichting van de fontein los te koppelen en op te slaan in een vorstvrije ruimte

C. Inspectie van de lente-installatie

Voordat u de fontein en de lampen in de lente opnieuw installeert, controleert u de staat van het netsnoer, de snelkoppelingen en vervangt u alle o-ringen die eventueel zijn gebarsten

| Als de fontein niet werkt | |
|-------------------------------------------------|---------------------------------------------------------------------------------|
| Probleem | Oplossing |
| Inlaat verstopt | Reinig inlaat |
| Timer loopt niet | Controleer of de timer synchroon loopt, vervang timer als dit niet het geval is |
| Niet genoeg water in het reservoir | Breng het waterniveau tot minstens 60cm bij de fontein |
| De fonteinwaaier zit vast | verwijder de fontein, reinig de waaier |
| Stroomonderbreker geactiveerd door overspanning | verminder stroombelasting op circuit, controleer andere apparatuur |
| Aardlekschakelaar valt uit | Controleer het netsnoer op beschadigingen |
| Wanneer spuitmond slecht presteert | |
| Probleem | Oplossing |
| Inlaat verstopt | Reinig inlaat |
| Niet genoeg water in het reservoir | Breng het waterniveau tot minstens 60cm bij de fontein |
| Vuil in spuitmondgat | Verwijder spuitmond en reinig deze |
| Water dat over de drijver komt | Controleer de drijver van de fontein lekkages en vervang deze als er schade is |
| Fontein start en stopt | |
| Probleem | Oplossing |
| Inlaat verstopt | Reinig inlaat |
| Niet genoeg water in het reservoir | Breng het waterniveau tot minstens 60cm bij de fontein |
| Fontein zoemt en werkt niet | |
| Probleem | Oplossing |
| Inlaat verstopt | Reinig inlaat |
| Voltage niet hoog genoeg om te starten | zorg ervoor dat de spanning op het stopcontact in orde is |
| De waaier van de fontein zit vast | Verwijder de fontein, reinig/vervang de waaier |

6. Montage en dé-montage

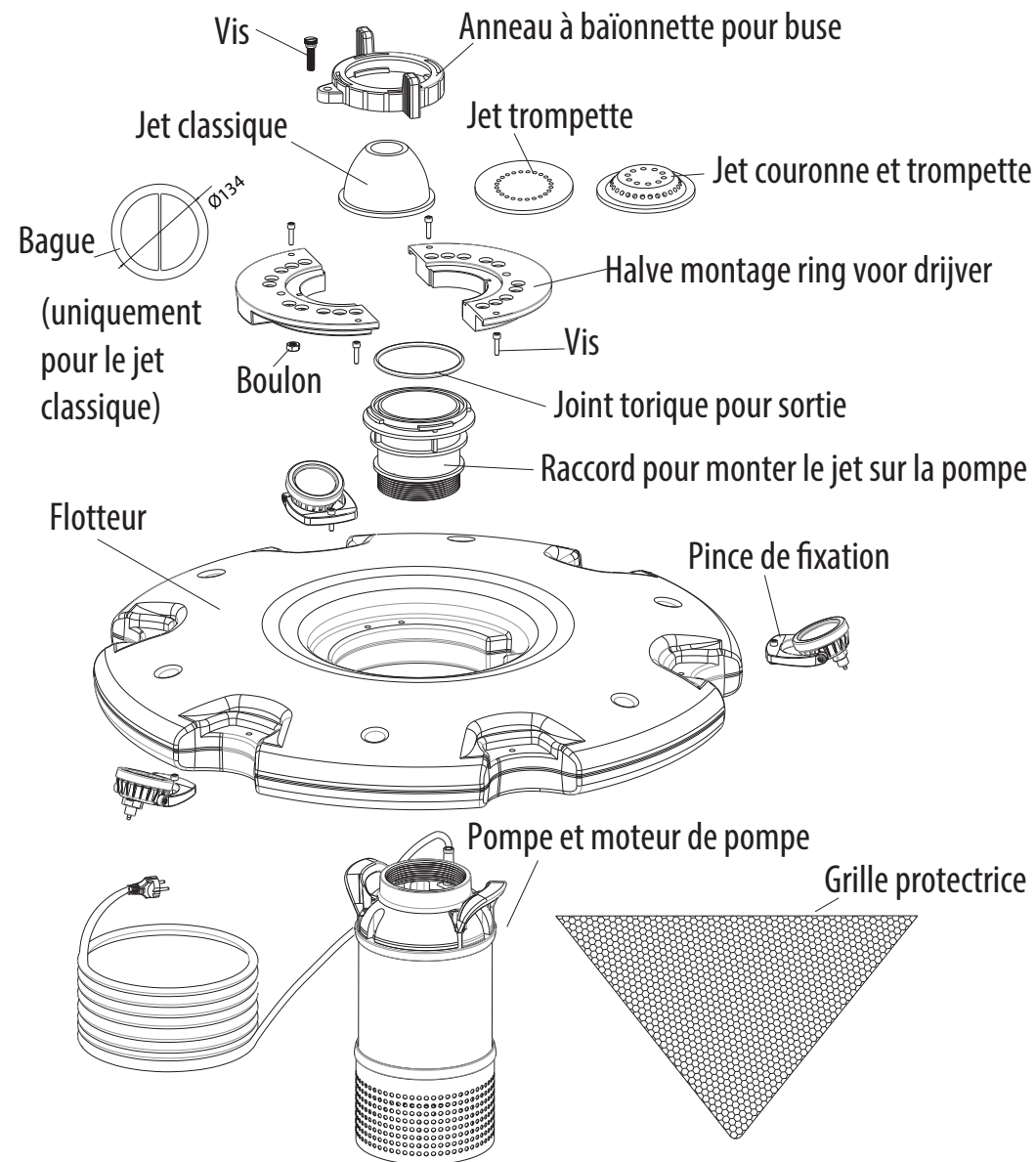

HORS D'USAGE:

Ne jetez pas ce produit avec les déchets municipaux non triés. La collecte séparée de ces déchets pour un traitement spécial est nécessaire. Ce produit ne doit pas être jeté avec vos ordures ménagères. Ce produit doit être amené dans un lieu agréé pour le recyclage des équipements électriques et électroniques appareils. En collectant et en recyclant les déchets, vous contribuez à la conservation des ressources naturelles. Assurez-vous que le produit est éliminé de manière écologique et saine.

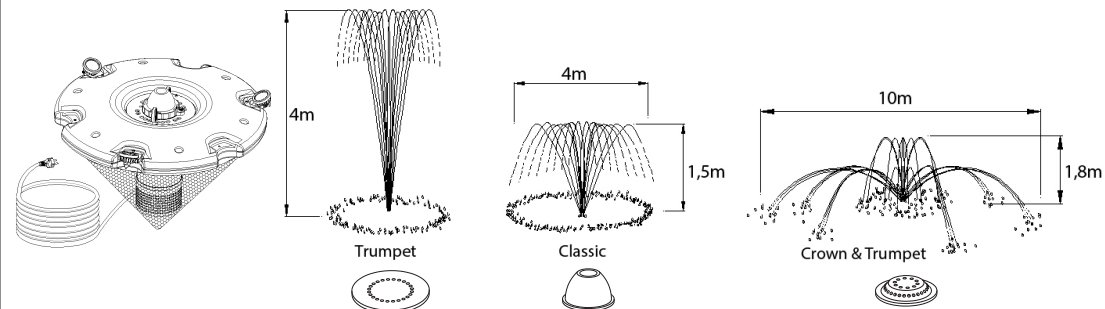

1. Consignes de sécurité importantes

Ne rentrez dans l'eau sous aucun prétexte si l'équipement électrique est connecté ou en fonctionnement.

PRECAUTIONS D'EMPLOI

- Risque de choc électrique: cette fontaine est livrée avec un conducteur de terre et une fiche de montage mise à la terre. Pour réduire le risque de choc électrique, assurez-vous qu'il est connecté à une prise électrique correctement mise à la terre. Cette fontaine n'est pas destinée à être utilisée dans les piscines.
- Le circuit électrique auquel cette fontaine est connectée doit être équipé d'une protection contre les courants de fuite de max.30 mA.
- Ne faites jamais fonctionner l'appareil sans eau. Cela endommagera les joints et créera une situation dangereuse pour l'utilisateur.
- Ne soulevez ou ne tirez jamais la fontaine par le cordon d'alimentation. Il y a des poignées pour soulever et transporter la fontaine.
- Retirez la fontaine de l'eau pendant les périodes de gel et gardez-la à l'intérieur au sec.
- Ne connectez la fontaine qu'à une tension spécifiée sur l'étiquette de l'appareil.
- Le cordon d'alimentation ne peut pas être remplacé. Si le cordon est endommagé, l'appareil doit être remplacé.
- L'appareil n'est pas destiné à être utilisé par de jeunes enfants ou des personnes non qualifiées sans surveillance.
- Pour vous protéger contre le risque de choc électrique, n'immergez pas la fiche dans l'eau ou tout autre liquide.
- Cet appareil n'est pas destiné à être utilisé par des personnes (y compris des enfants) ayant des capacités physiques, sensorielles ou mentales limitées, ou un manque d'expérience et de connaissances, sauf si elles ont été supervisées ou instruites sur l'utilisation de l'appareil par une personne responsable de leur sécurité.
- Les enfants doivent être surveillés pour s'assurer qu'ils ne jouent pas avec l'appareil.

ATTENTION

- Retirez toujours la fiche de la prise murale avant de nettoyer, d'entretenir et de traiter l'appareil.
- Ne pas utiliser sans eau.
- N'utilisez pas l'appareil dans un liquide avec une température supérieure à 35 ° C. N'utilisez l'appareil qu'en eau douce.
- N'utilisez l'appareil que s'il est complètement immergé dans l'eau.

2. Introduction

Les pompes pour fontaines flottantes d'AquaForte ont été soigneusement inspectées et testées pour garantir à la fois la sécurité et les performances opérationnelles. Cependant, le non-respect des instructions et avertissements de ce manuel peut entraîner des dommages à l'appareil et / ou des blessures graves. Assurez-vous de lire et de conserver ce manuel pour une utilisation future.

3. Caractéristiques

- Facile à installer, aucun outil requis
- Moteur asynchrone refroidi à l'eau, roulement d'axe en carbure de silicium et axe en céramique
- Moteur écoénergétique entièrement étanche 3,3 A 600 W
- Écran d'aspiration et boîtier en acier inoxydable, pièces de buse en plastique de haute qualité
- Comprend 3 modèles de pulvérisation, classique, trompette et couronne & trompette. Fourni en standard avec cordon d'alimentation de 30 m. Fournit une aération pour les étangs jusqu'à 1000 m², 2 mètres de profondeur, les étangs plus grands nécessitent l'ajout de pompes à air ou de plusieurs fontaines

4. Configuration et installation

Composants dans la boîte

1. Pompe de fontaine, raccord à baïonnette pour flotteur et jet classique (installé)
2. Flotteur
3. Jet couronne & trompette (interchangeable)
4. Jet trompette (interchangeable)
5. Grille protectrice

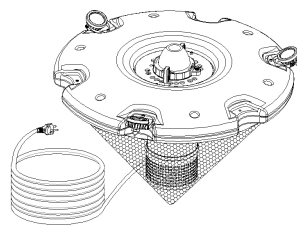

Préparation pour l'installation

1. Assurez-vous d'avoir de l'électricité à proximité de votre étang. Si ce n'est pas le cas, nous vous recommandons de toujours utiliser un électricien qualifié pour bien diriger le flux vers l'étang.
2. Montez le panneau de commande à une position fixe à côté de la source d'alimentation.
3. Choisissez votre modèle de jet comme indiqué à droite:

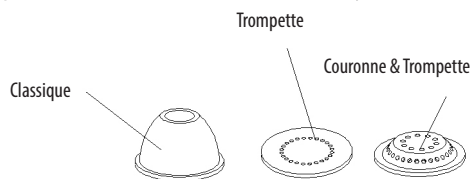

- a. Livré avec le jet de pulvérisation classique installé. Cependant, il est fourni avec deux modèles de pulvérisation supplémentaires (trompette et couronne & trompette). Choisissez le jet qui vous convient le mieux.
- b. Pour changer le jet, desserrez simplement l'anneau à baïonnette, remplacez le motif et réinstallez l'anneau à baïonnette.

4. Assemblage de l'unité:

- a. posez le flotteur avec le côté plat sur le sol
- b. Placez la fontaine au centre du flotteur.
- c. Fixez une ligne d'ancrage à l'aide de deux emplacements de montage externes de chaque côté du flotteur de fontaine

- Installez la source de lumière LED et l'adaptateur (vendus séparément)

1. Pour fixer la lumière, cliquez la lumière dans l'emplacement de montage sur le flotteur et utilisez la vis verticale pour que la lampe reste en place. Répétez cette opération jusqu'à ce que toutes les lumières soient bien fixées.
 2. Après avoir fixé le kit d'éclairage au flotteur, branchez le cordon d'alimentation au connecteur rapide du kit d'éclairage. Orientez les lumières afin qu'elles pointent dans la direction souhaitée.
 3. Fixez le serre-câble de l'ensemble d'éclairage à l'une des boucles sous l'anneau de montage flottant
 4. Soulevez la fontaine par le flotteur et placez-la dans l'eau
- Remarque: pour un fonctionnement correct, une profondeur d'eau minimale de 60 cm est requise.
5. Fixez un côté de la ligne d'ancrage à (par exemple) un poteau et placez-le fermement dans le sol
 6. Prenez l'autre poteau et l'autre ligne d'ancrage et faites le tour de l'étang, tirez délicatement la fontaine sur l'eau. Dès que la fontaine est à la bonne position, attachez la deuxième ligne d'ancrage au deuxième poteau et placez le solidement dans le sol.
 7. Assurez-vous que les deux lignes d'ancrage sont bien tendues pour empêcher la fontaine de se tordre et de se déplacer pendant l'utilisation
 8. Le jeu de lampes LED est disponible en 3 ou 6 lampes.

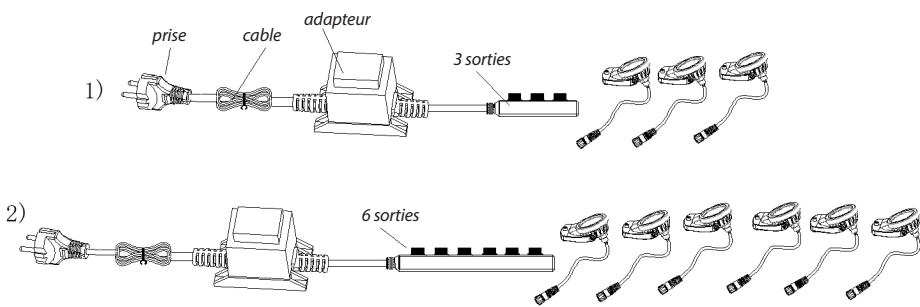

Utilisez la fontaine flottante pour la première fois

Connectez le contrôleur (en option) à une source d'alimentation.

Réglez les points de commutation de l'heure sur le cycle souhaité ou sur 24 heures.

1. Si vous utilisez la fontaine pour l'aération, il est conseillé de faire fonctionner la fontaine pendant au moins 10-12 heures par jour. Une utilisation plus longue est plus bénéfique pour la qualité de l'eau.
2. Branchez le cordon d'alimentation de la fontaine flottante dans le connecteur du contrôleur.
3. Si le kit d'éclairage de fontaine LED est installé, connectez le cordon d'alimentation du kit d'éclairage à la sortie de la lumière avec l'étiquette "lights"

- a) De petits ajustements de l'angle de projection de la lumière peuvent être nécessaires pour s'assurer que les lampes éclairent correctement dans le jet.
- b) Les lampes ne fonctionnent que lorsque la fontaine fonctionne et que la barrière lumineuse a activé les lampes. Remarque: Si le contrôleur est fixé dans un endroit ombragé ou sombre, les lumières sont activées en continu lorsque la fontaine est en fonctionnement

Le contrôleur (disponible séparément)

Remarque: Montez au mur à au moins 30 cm du sol.

Débranchez l'alimentation avant de retirer le contrôleur.

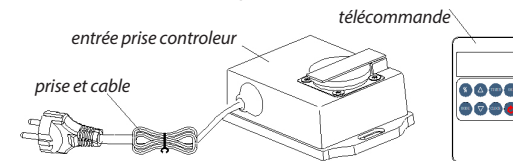

5. Entretien et stockage hivernal

1. Retirez les fiches de la prise de la fontaine et des lampes avant d'effectuer l'entretien.
2. Nettoyez régulièrement la grille protectrice de la saleté, des algues et / ou des plantes aquatiques
3. Nettoyez régulièrement la cellule lumineuse avec une brosse non abrasive et un produit de nettoyage
4. Lorsque vous faites fonctionner la fontaine dans de l'eau sale ou de l'eau dure (riche en chaux), nettoyez le rotor tous les 12 mois ou au besoin.

B. Entreposage hivernal

1. Retirez la fontaine et les lumières de l'étang avant que la glace ne commence à se former.
2. C'est le moment idéal pour nettoyer la saleté sur l'appareil (éventuellement avec un nettoyeur haute pression) avant de le ranger
3. Il est recommandé de déconnecter l'éclairage de la fontaine et de le stocker dans un endroit sans gel

C. Inspection de l'installation au printemps

Avant de réinstaller la fontaine et les lampes au printemps, vérifiez l'état du cordon d'alimentation, des connecteurs et remplacez tous les joints toriques qui peuvent s'être fissurés

| Si la fontaine ne fonctionne pas | |
|--------------------------------------------|--------------------------------------------------------------------------------------------|
| Problème | Solution |
| Entrée bouchée | Nettoyez l'entrée |
| La minuterie ne fonctionne pas | Vérifiez si la minuterie fonctionne de manière synchrone, remplacez si ce n'est pas le cas |
| Pas assez d'eau dans le réservoir | Amenez le niveau d'eau à au moins 60 cm près de la fontaine |
| Le ventilateur de la fontaine est coincé | retirer la fontaine, nettoyer la roue |
| Disjoncteur activé par une surtension | Réduisez la charge actuelle sur le circuit, vérifiez les autres équipements |
| Disjoncteur de fuite à la terre | Vérifiez que le cordon d'alimentation n'est pas endommagé |
| Lorsque la buse fonctionne mal | |
| Problème | Solution |
| Entrée bouchée | Nettoyez l'entrée |
| Pas assez d'eau dans le réservoir | Amenez le niveau d'eau à au moins 60 cm près de la fontaine |
| Saleté dans le trou de buse | Retirez la buse et nettoyez-la |
| L'eau qui vient sur le flotteur | Vérifiez le flotteur pour les fuites et remplacez s'il y a des dommages |
| La fontaine démarre et s'arrête | |
| Problème | Solution |
| Entrée bouchée | Nettoyez l'entrée |
| Pas assez d'eau dans le réservoir | Amenez le niveau d'eau à au moins 60 cm près de la fontaine |
| La fontaine bourdonne et ne fonctionne pas | |
| Problème | Solution |
| Entrée bouchée | Nettoyez l'entrée |
| Voltage | Assurez-vous que la tension sur la prise est correcte |
| La roue de la fontaine est bloquée | Retirez la fontaine, nettoyez / remplacez la roue |